

腹起し詳細図 (F-11) s=1:10

[- 300×90×10×15.5

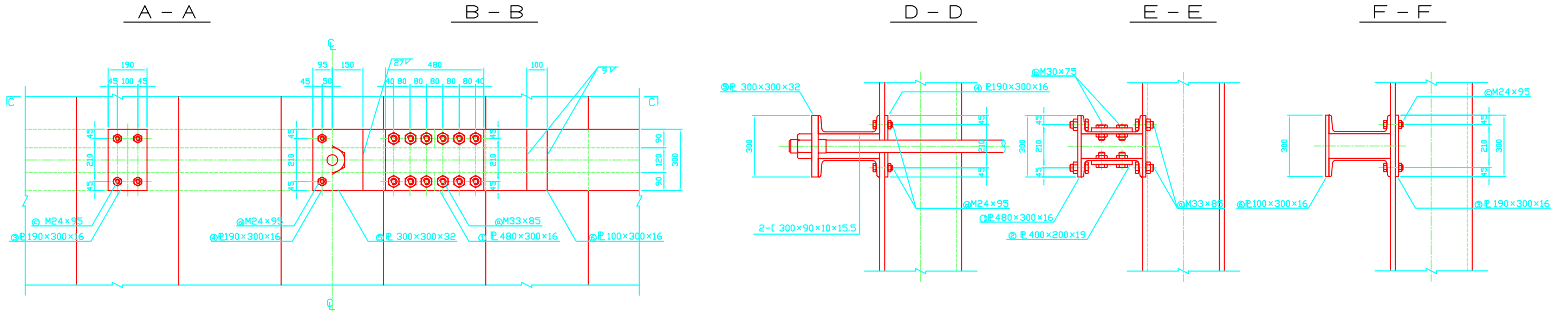

プレート詳細図 s=1:5

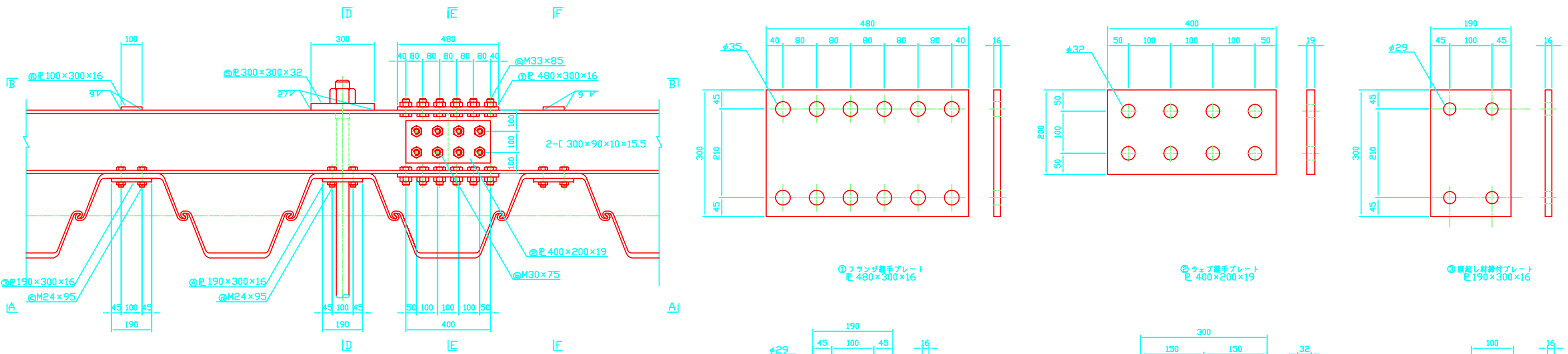

名称	形状寸法	1ヶ所の数量	摘要
プレート	① P 480×300×16	2	フランジ継手用
	② P 400×200×19	2	ウェブ継手用
	③ P 190×300×16	1	腹起し材締付用
	④ P 190×300×16	1	腹起し取付用(背面)
	⑤ P 300×300×32	1	腹起し取付用(正面)
	⑥ P 100×300×16	1	腹起し材上下間隔保持用
ボルト	⑦ M 33×85	24	フランジ継手用
	⑧ M 30×75	16	ウェブ継手用
	⑨ M 24×95	4	腹起し材締付用
	⑩ M 24×95	4	腹起し取付用(背面)

